

第19回

毎日レディース 剣道大会

新選組 in 日野



会場

日野市市民の森ふれあいホール

日時

令和元年12月8日(日)

主催

毎日新聞社・全日本剣道道場連盟

午前8時30分開場 午前9時30分開会
午後6時終了予定

後援

全日本剣道連盟・東京都剣道連盟
日本財団・日野市・日野市剣道連盟

協賛

羽田ターゲットサービス株式会社

Supported by
**日本財団**
THE NIPPON
FOUNDATION

毎日レディース剣道大会

大会趣旨

女性剣士のめざましい増加にともない、剣道大会を通じて、親睦と交流をはかり、以って生活に活力と潤いをあたえ、さらに女性剣道界の発展に寄与することを目的とする。

大会式次第

- | | |
|------------|-------|
| 1. 選手整列 | 9:20 |
| 2. 開会宣言 | 9:30 |
| 3. 国歌斉唱 | |
| 4. 優勝杯返還 | |
| 5. 主催者あいさつ | |
| 6. 来賓あいさつ | |
| 7. 審判長注意 | |
| 8. 選手宣誓 | |
| 9. 試合 | 10:00 |
| 10. 表彰 | 17:30 |
| 11. 審判長講評 | |
| 12. 閉会の辞 | 18:00 |

すみれの部 (ジュニア) (1)

第1試合場

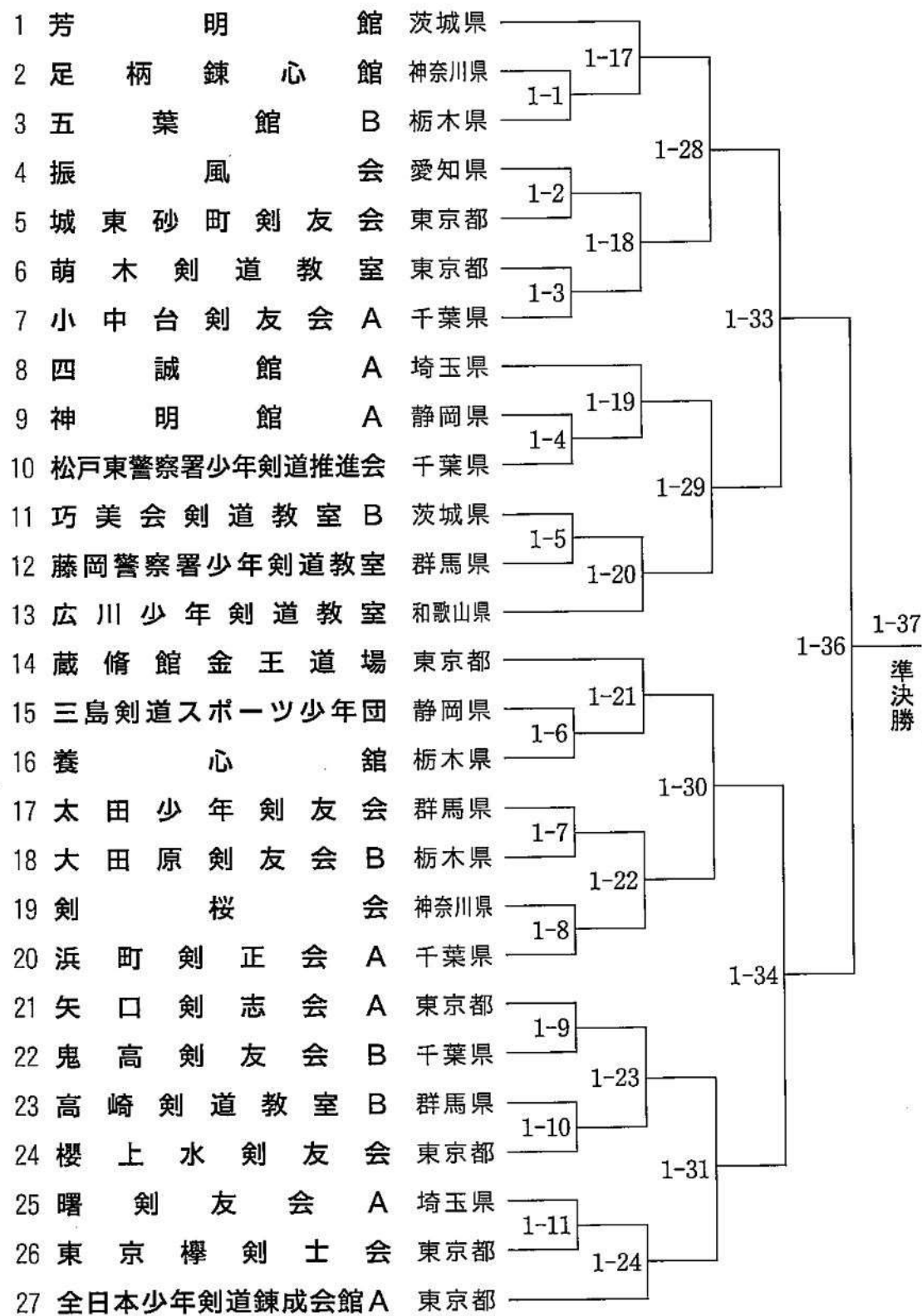

すみれの部 (ジュニア) (1) (2)

第1試合場

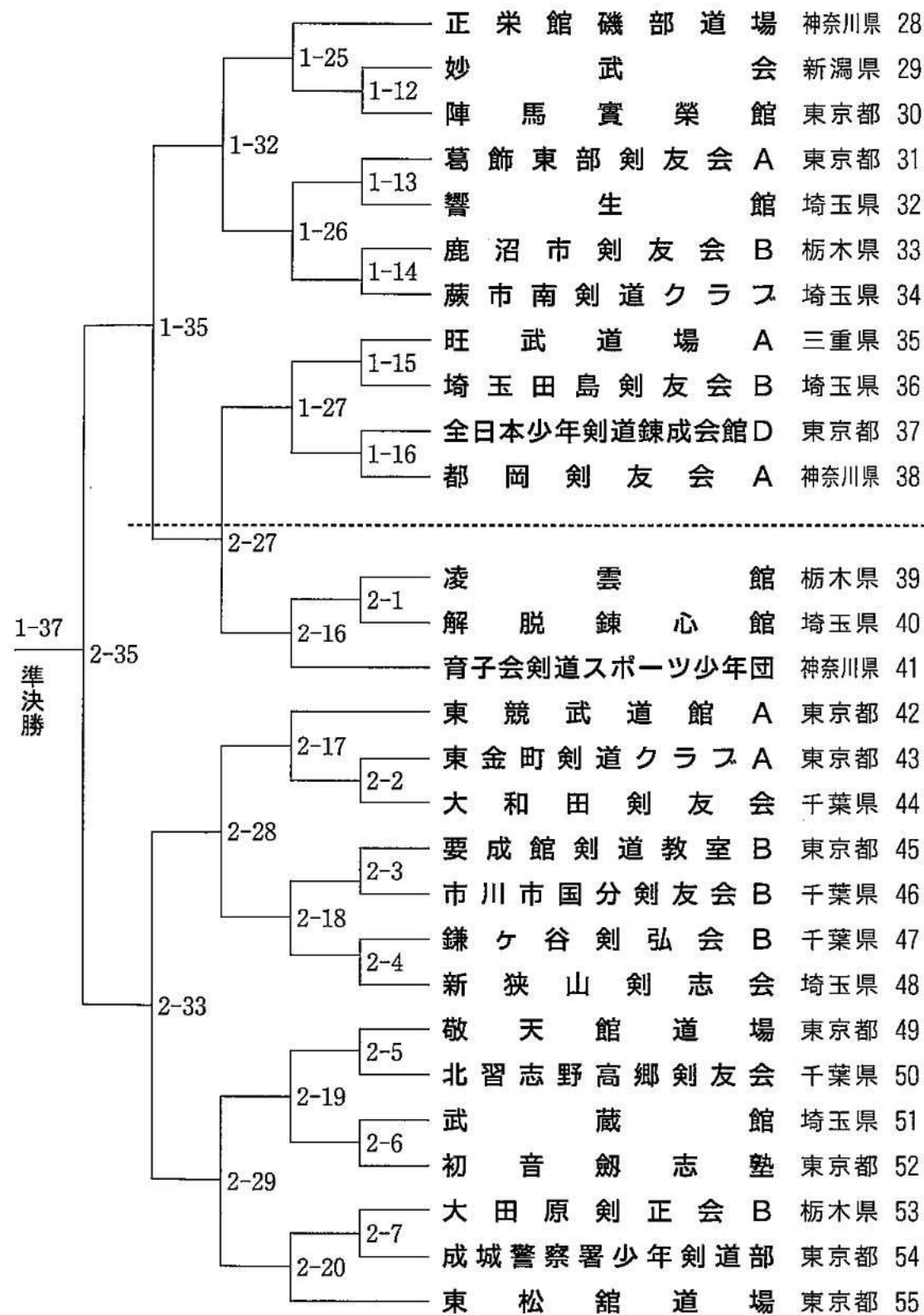

第2試合場

すみれの部 (ジュニア) (2) (4)

第2試合会場

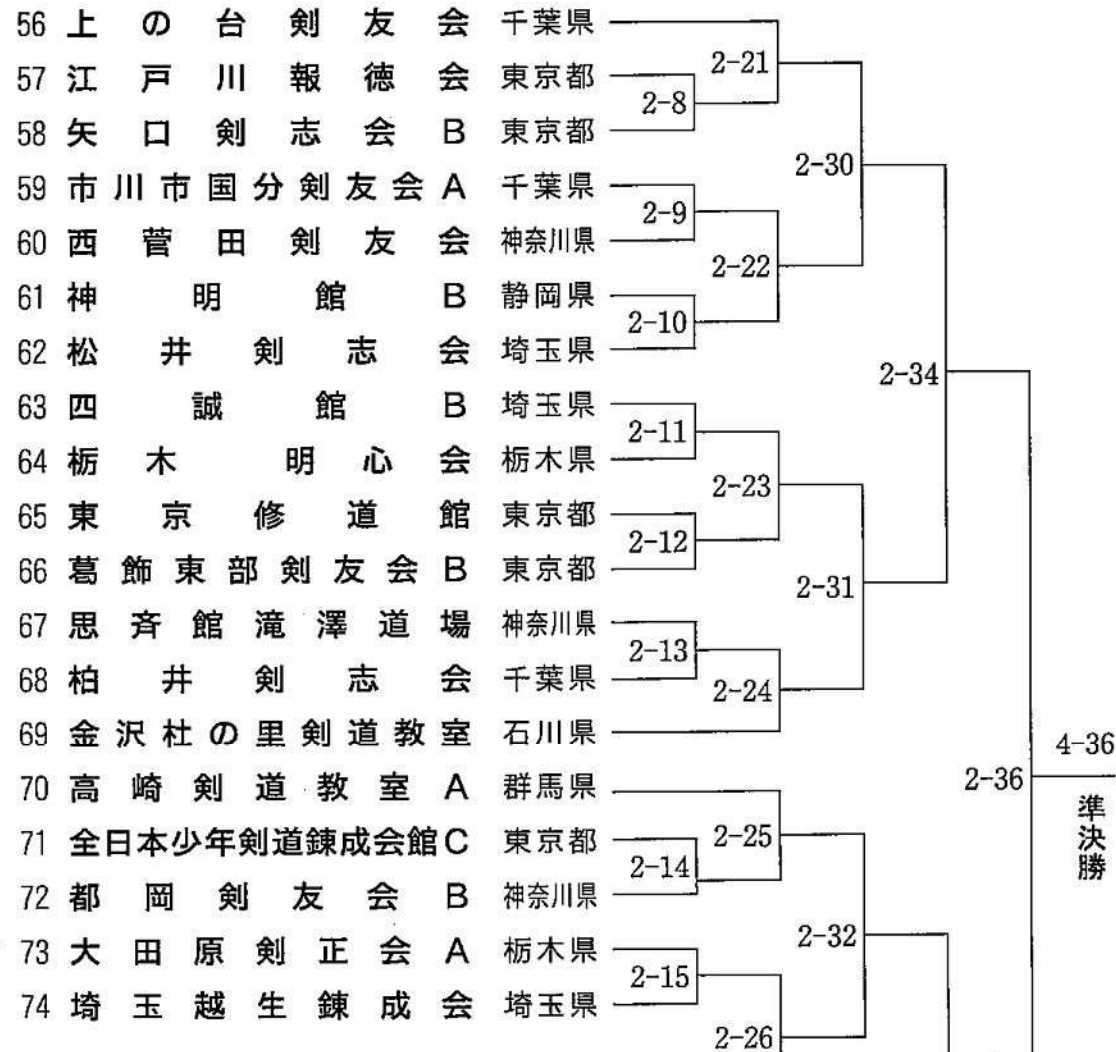

第4試合会場

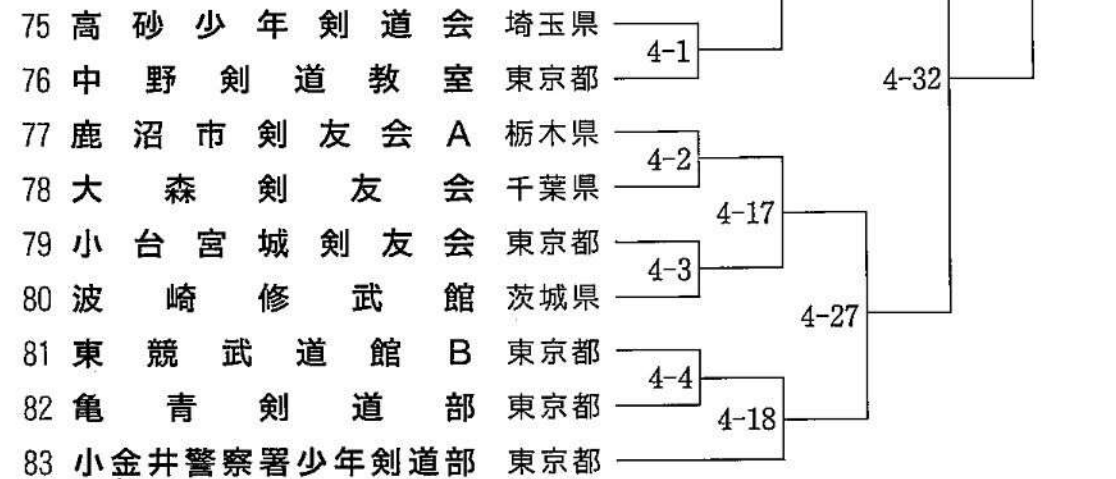

すみれの部 (ジュニア) (4)

第4試合会場

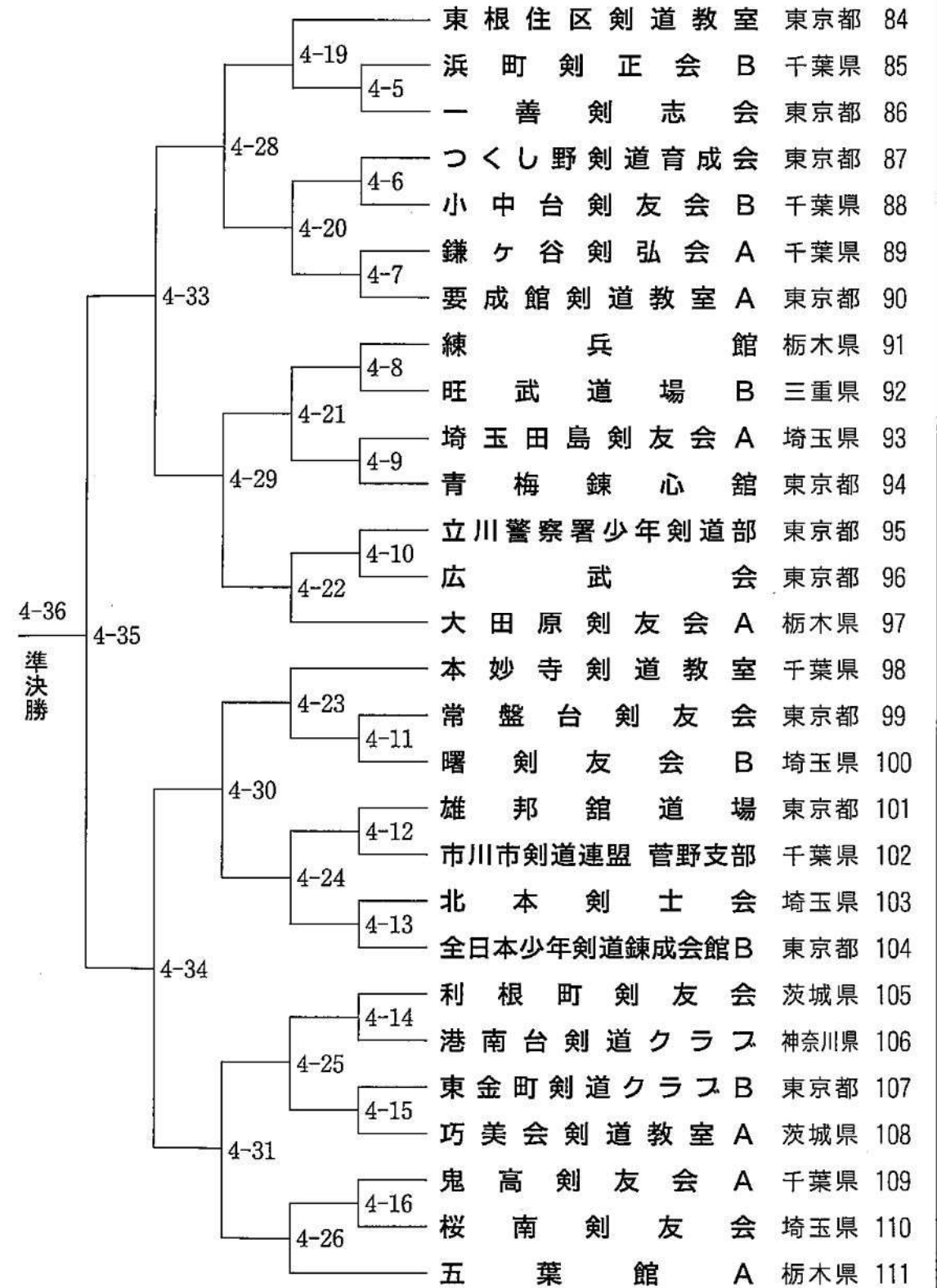

梅の部 (30歳未満) (6)

第6試合場

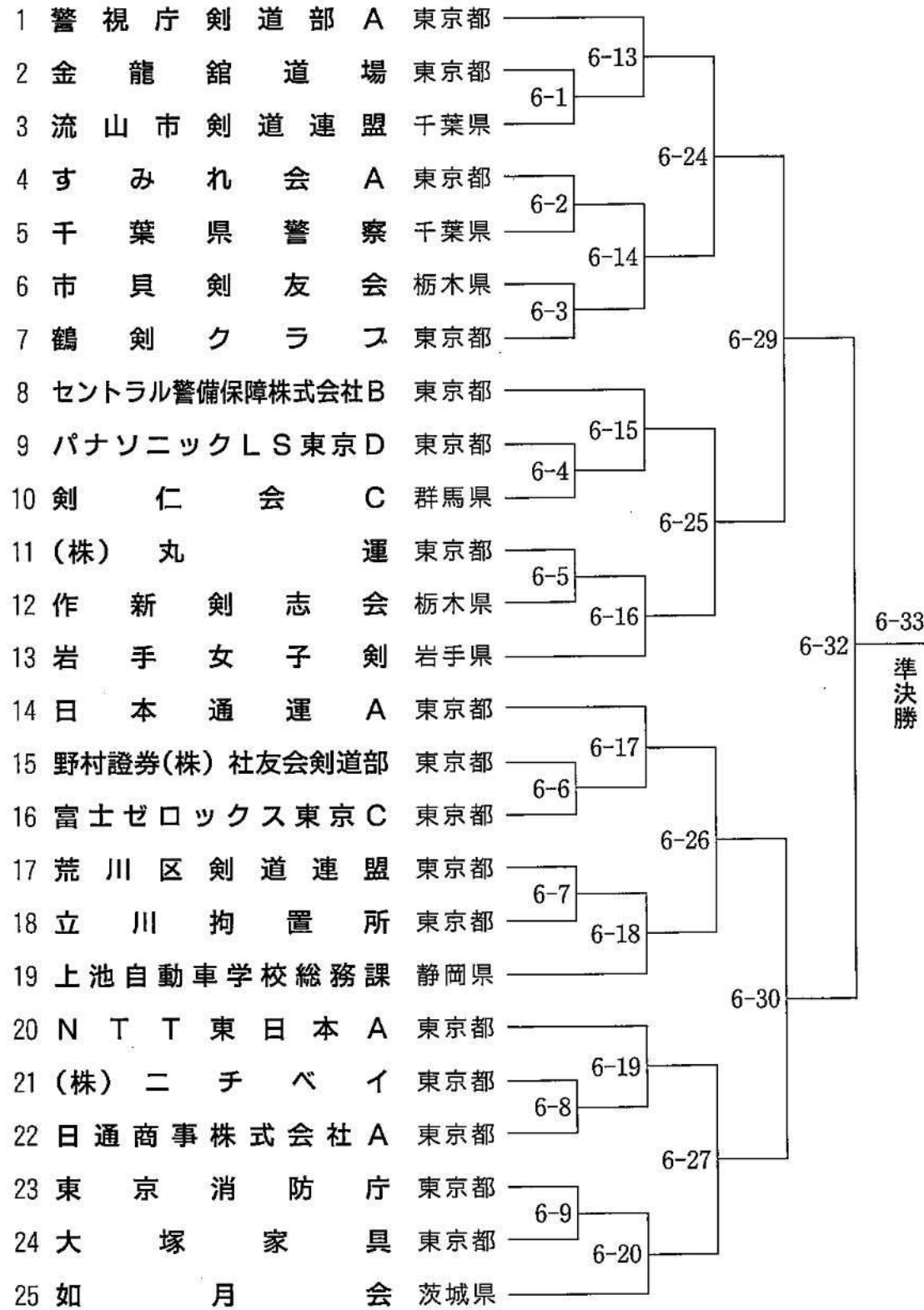

梅の部 (30歳未満) (6) (8)

第6試合場

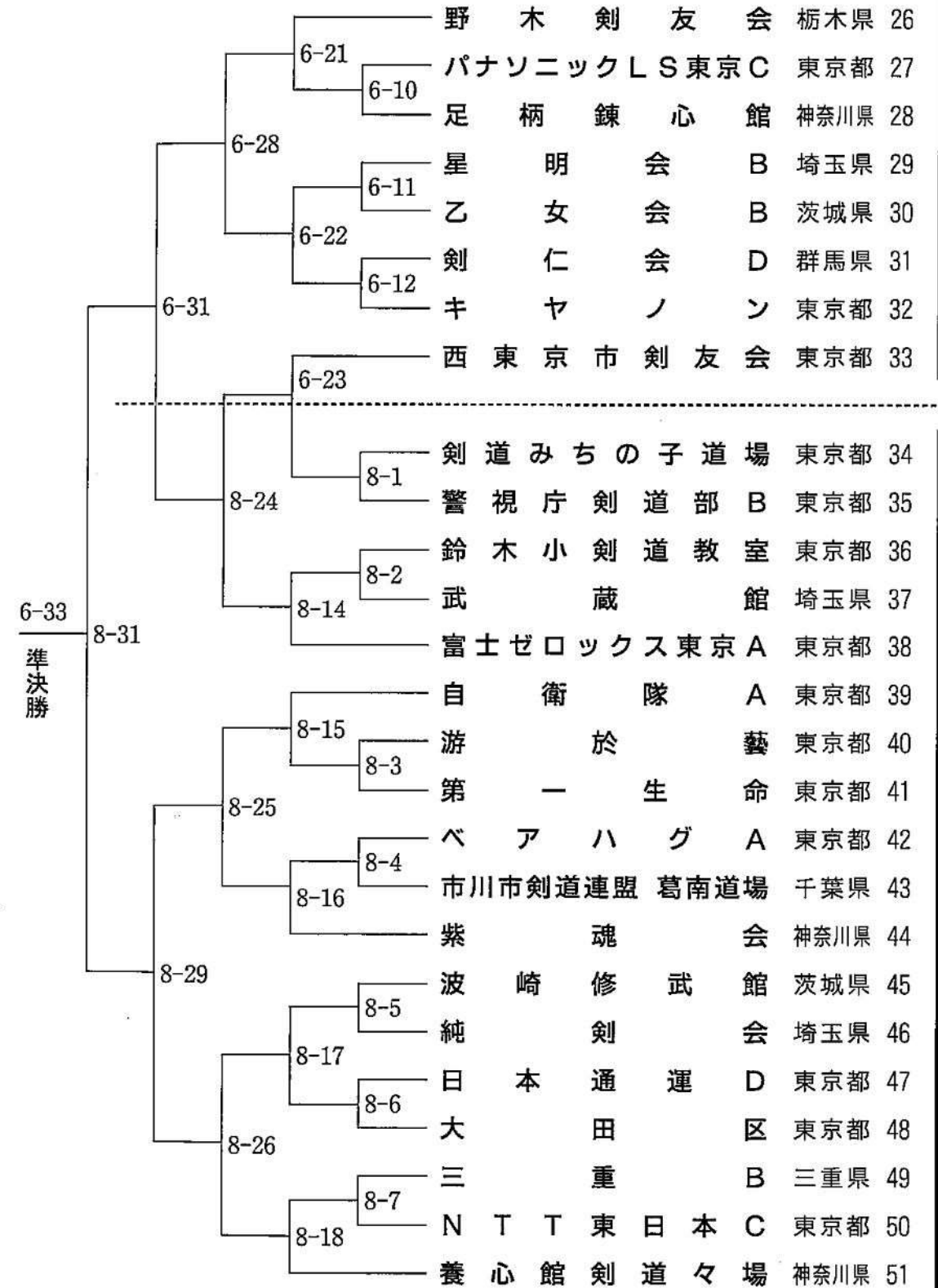

第8試合場

梅の部 (30歳未満) (8) (10)

第8試合場

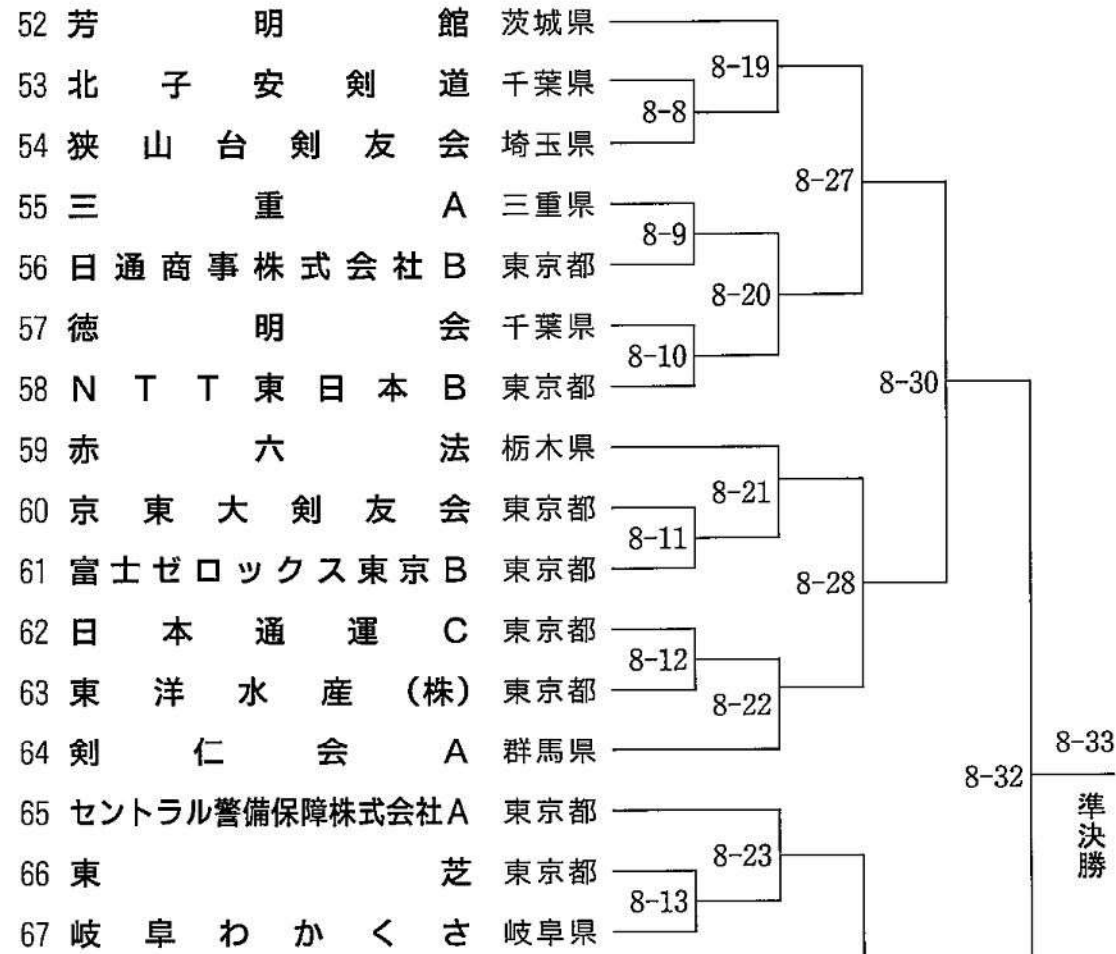

第10試合場

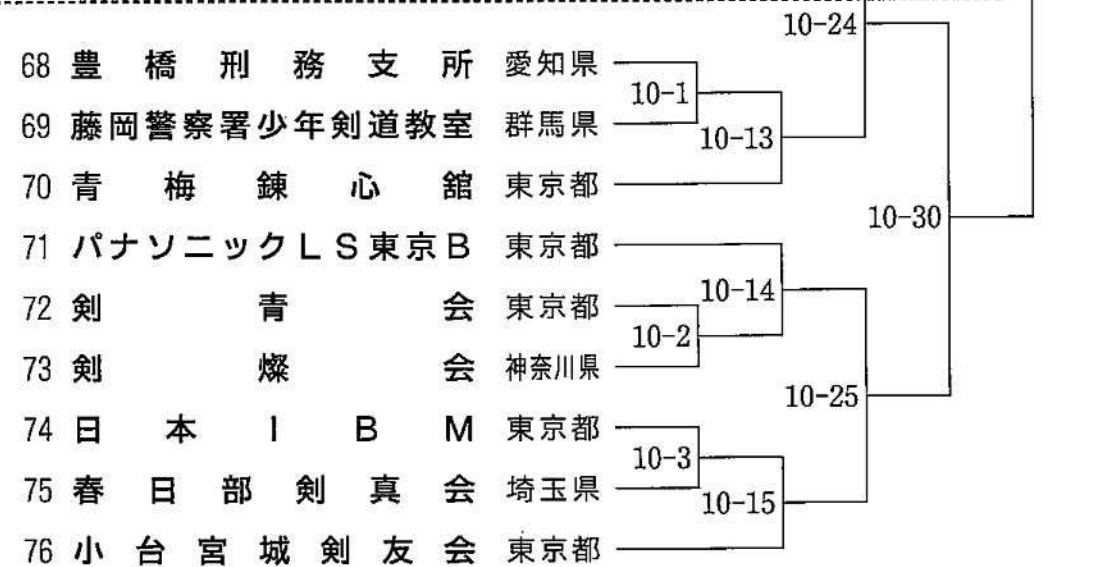

梅の部 (30歳未満) (10)

第10試合場

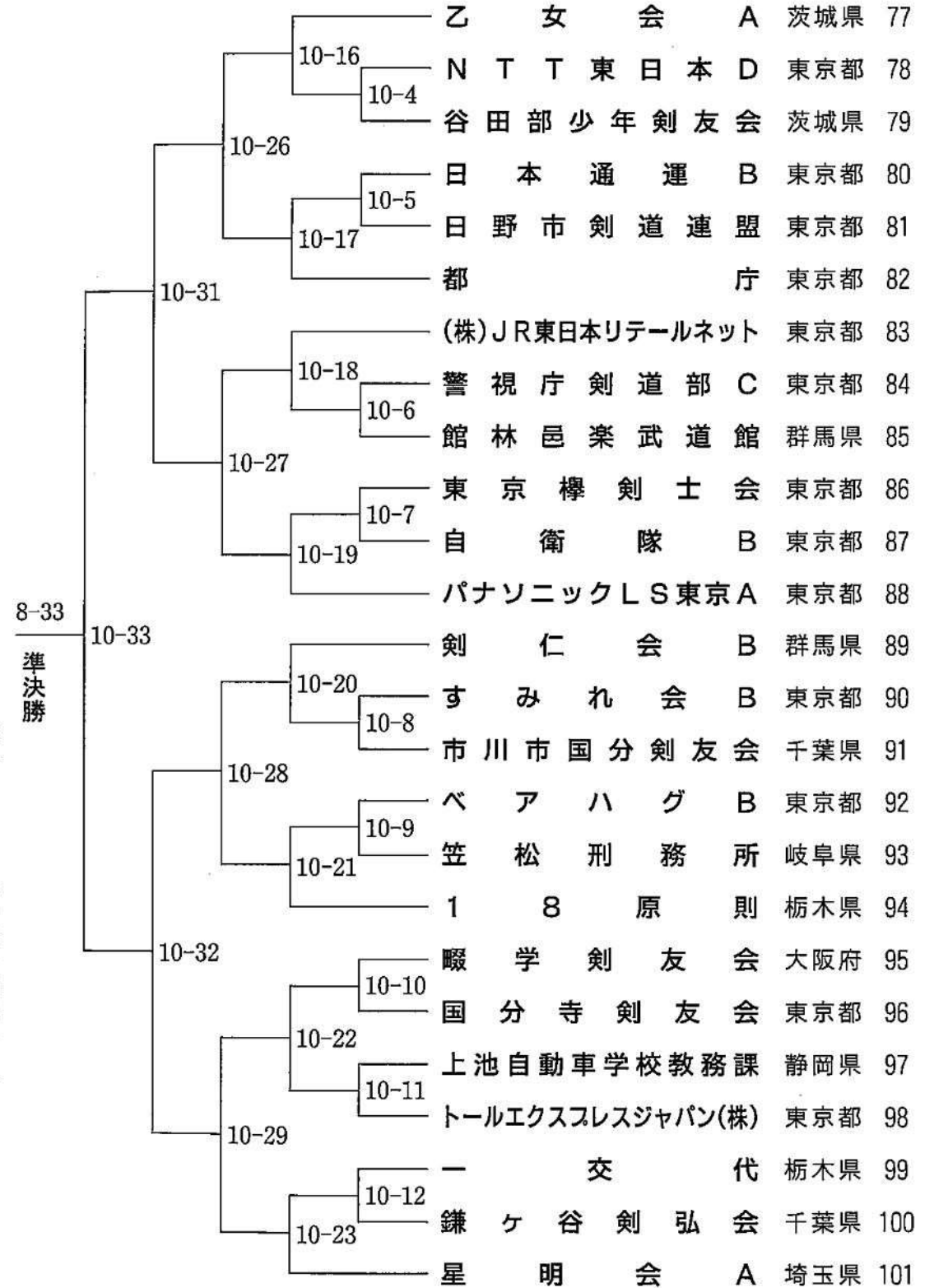

桃の部 (30歳以上45歳未満) (7) (9)

第9試合場 ※桃の部の1・2回戦は、第7試合場で行います

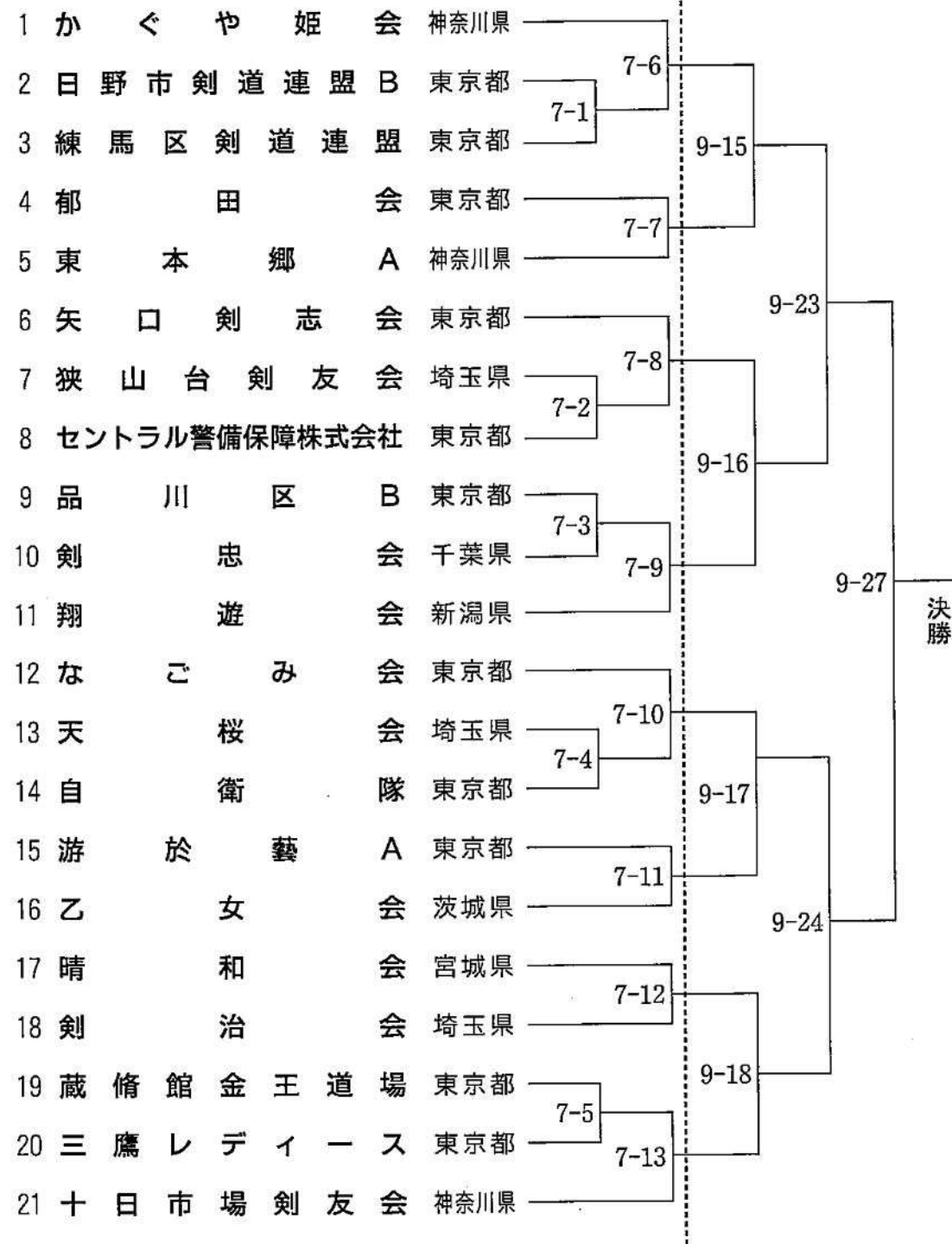

桃の部 (30歳以上45歳未満) (9)

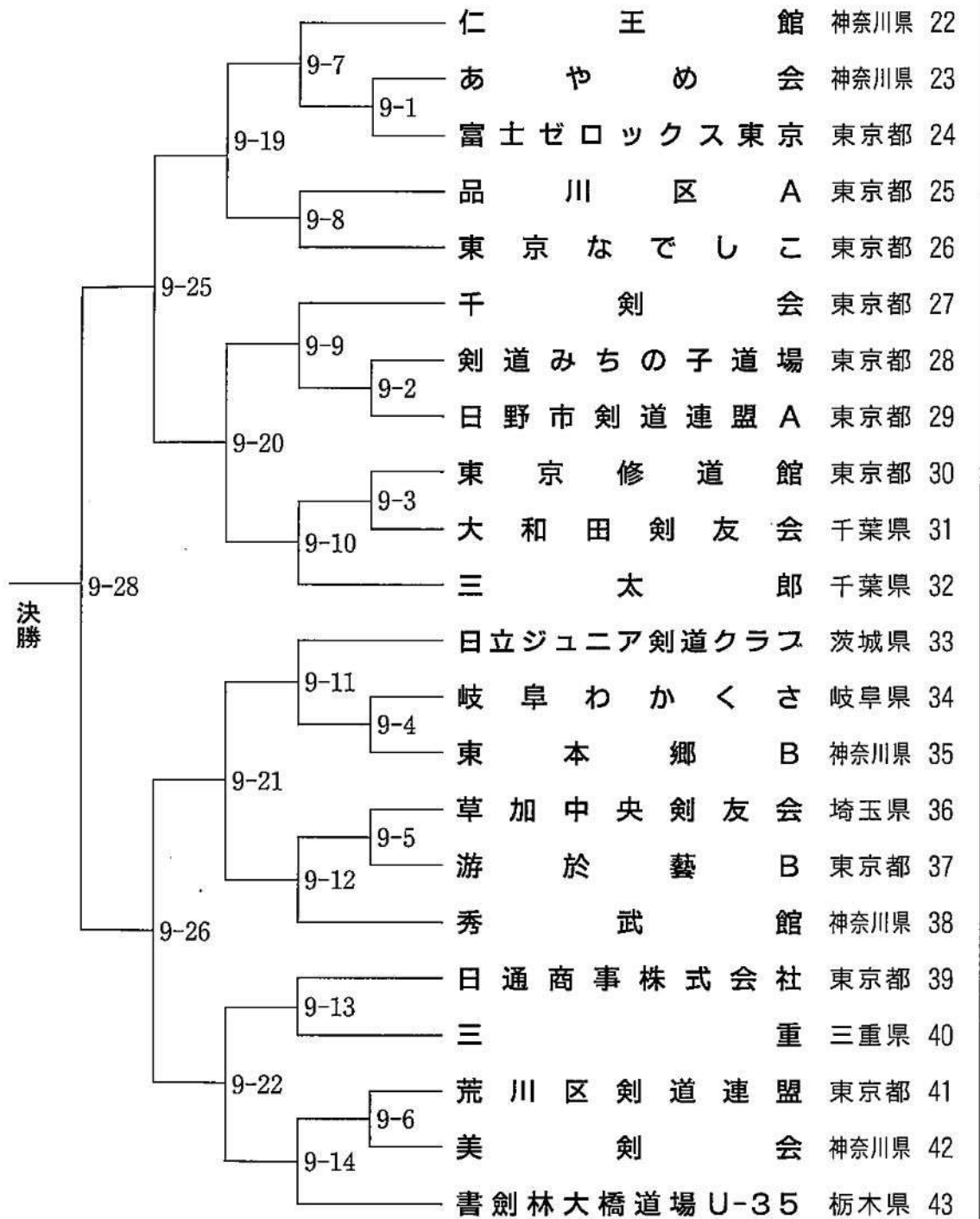

第9試合場

桜の部 (45歳以上60歳未満) (3)

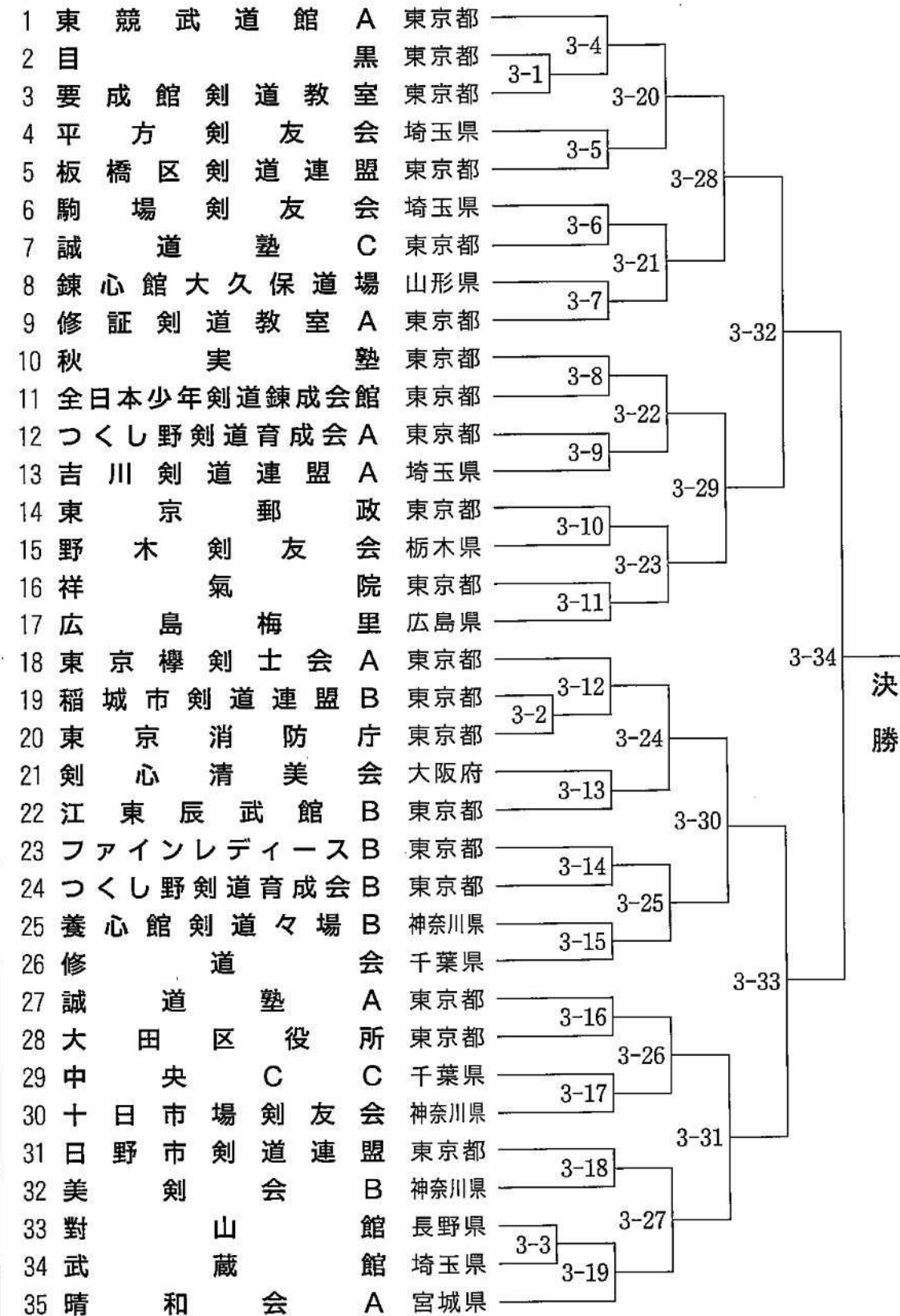

桜の部 (45歳以上60歳未満) (5)

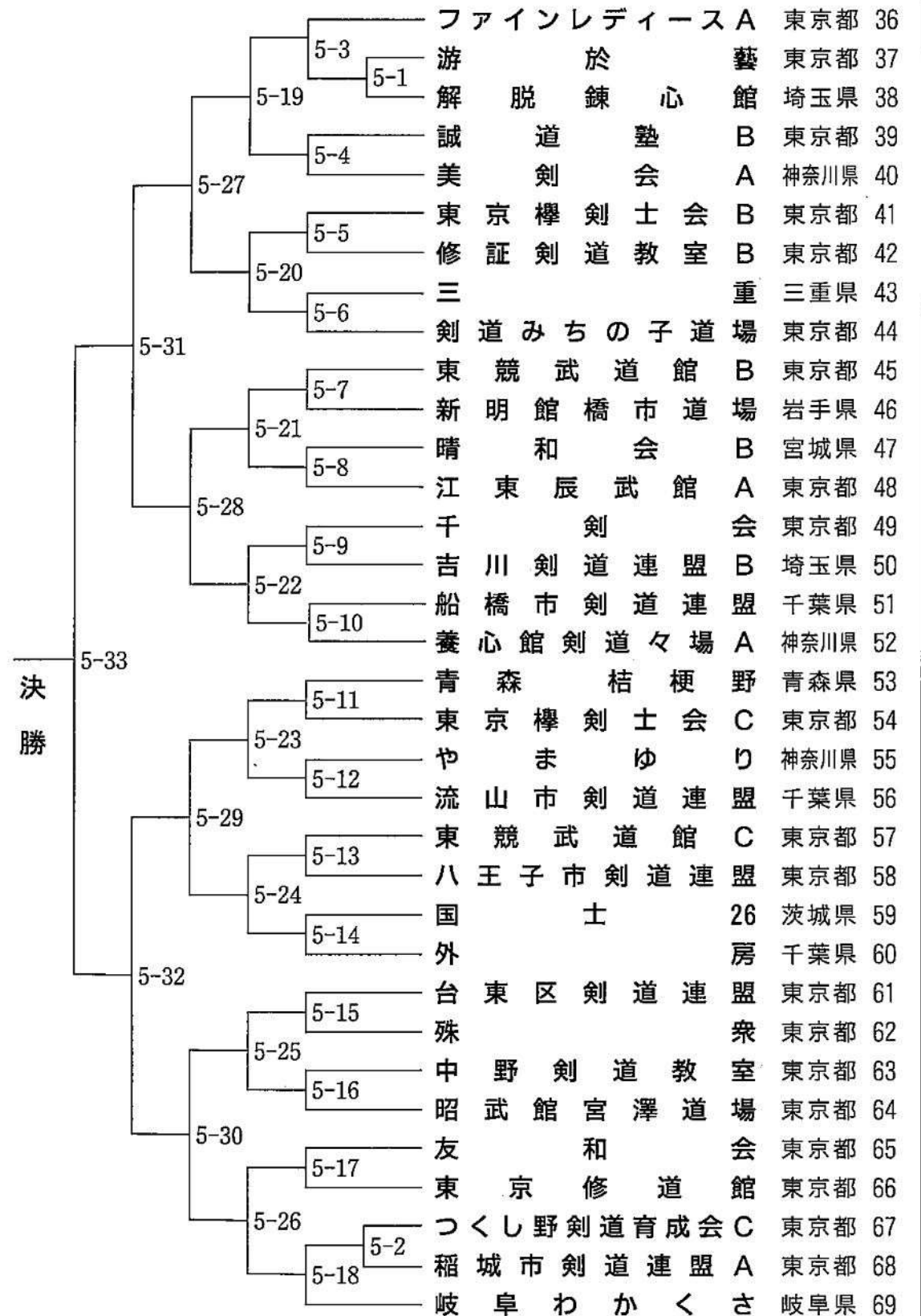

第 3 試 合 場

第 5 試 合 場

藤の部 (60歳以上) (7)

第7試合場

