

(2) 2022年度(令和4年度)活動報告

チーム名	活動内容(次頁以降の写真の表題)
福岡・佐賀・長崎チーム	KASEI. r2実行委員会 人吉市みんなの家WS 八代市みんなの家WS 豪雨被災地仮設団地視察 山江村竹灯籠作り 人吉市球磨村仮設視察 山江村・人吉市仮設調査 球磨村みんなの家WS KASEI. r2新年会 球磨村大王原仮設訪問 山江村仮設 踏み台作成 みんなの家意見交換会 山江村仮設 物干し台作成 人吉市視察 みんなの家ワークショップ 人吉市仮設団地訪問 運営会議 公民館型みんなの家WS、渡地区視察 団地視察、大王原団地活動 大王原団地：思いのかけらWS机制作 人吉市公民館型みんなの家 意見交換会
熊本チーム	KASEI年度当初合同見学会 山江村竹灯籠づくり ちゃぶ台WS 人吉市みんなの家WS(乾久美子) 八代市みんなの家WS 人吉市仮設住宅視察 球磨村みんなの家WS こどもと一緒に団地の地図を書く
鹿児島チーム	球磨村仮設住宅視察 家具製作@鹿児島 仮設視察 球磨村さくらドームお茶会 運営委員会@人吉



fig1.集合写真



fig2.学生間で意見交換をおこなう様子1



fig3.学生間で意見交換をおこなう様子2



fig4.グループで挙げた意見を発表

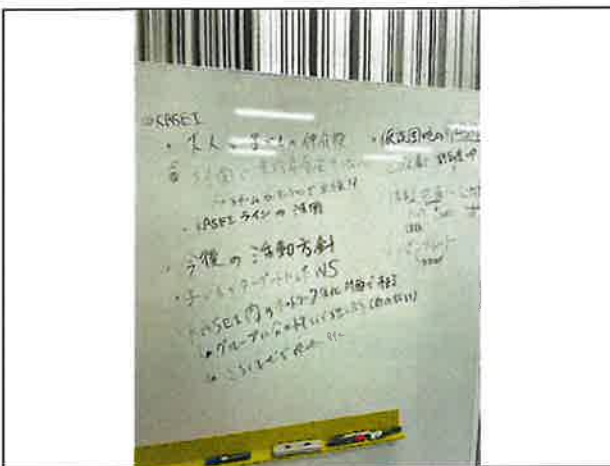

fig5.成果物1

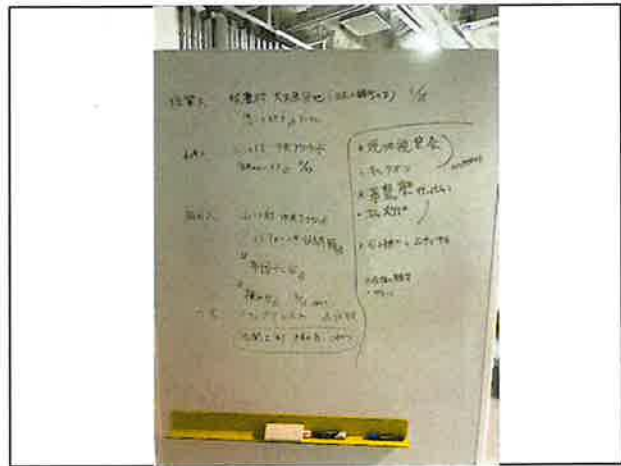

fig6.成果物2

- ・ 成果物は必ず添付してください。
- ・ 基本は活動写真4枚、成果物2枚程度ですが変更しても構いません。
- ・ 写真が6枚以上ある時は2枚目を使用してください。
- ・ 写真は後ほどデータを送付していただく場合があるので保管をお願いします。



fig1.東西コミュニティセンターでの実施の様子1



fig2.東西コミュニティセンターでの実施の様子2



fig3.意見を付箋にまとめたもの



fig4.集合写真



fig5.カルチャーパレスでの実施の様子1



fig6.カルチャーパレスでの実施の様子2

- ・ 成果物は必ず添付してください。
- ・ 基本は活動写真4枚、成果物2枚程度ですが変更しても構いません。
- ・ 写真が6枚以上ある時は2枚目を使用してください。
- ・ 写真は後ほどデータを送付していただく場合があるので保管をお願いします。



fig1.全体の様子



fig2.意見をまとめて発表する様子



fig3.住民との意見交換 1



fig4.住民との意見交換 2



fig5.意見をまとめて発表する様子 2



fig6.集合写真

- ・ 成果物は必ず添付してください。
- ・ 基本は活動写真4枚、成果物2枚程度ですが変更しても構いません。
- ・ 写真が6枚以上ある時は2枚目を使用してください。
- ・ 写真は後ほどデータを送付していただく場合があるので保管をお願いします。



fig1.集合写真



fig2.西間上第一仮設団地視察の様子



fig3.大王原仮設団地視察の様子



fig4.球磨村多目的広場仮設団地視察の様子



fig5.球磨村多目的広場仮設団地視察の様子



fig6.球磨村さくらドーム仮設団地視察の様子

- ・ 成果物は必ず添付してください。
- ・ 基本は活動写真4枚、成果物2枚程度ですが変更しても構いません。
- ・ 写真が6枚以上ある時は2枚目を使用してください。
- ・ 写真は後ほどデータを送付していただく場合があるので保管をお願いします。



fig1.竹灯籠作成作業の様子1



fig2.竹灯籠作成作業の様子2



fig3.集合写真1



fig4.竹灯籠設置の様子1



fig5.竹灯籠設置の様子2



fig6.集合写真2

- ・ 成果物は必ず添付してください。
- ・ 基本は活動写真4枚、成果物2枚程度ですが変更しても構いません。
- ・ 写真が6枚以上ある時は2枚目を使用してください。
- ・ 写真は後ほどデータを送付していただく場合があるので保管をお願いします。



fig1.球磨村災害公営住宅の建設視察 1



fig2.球磨村災害公営住宅の建設視察 2



fig3.山江村竹灯籠づくりでの成果物



fig4.山江村災害公営住宅の建設視察



fig5.人吉市村山公園仮設でのオープンカフェ



fig6.人吉市災害公営住宅の建設視察

- ・ 成果物は必ず添付してください。
- ・ 基本は活動写真4枚、成果物2枚程度ですが変更しても構いません。
- ・ 写真が6枚以上ある時は2枚目を使用してください。
- ・ 写真は後ほどデータを送付していただく場合があるので保管をお願いします。



fig1.公民館型みんなの家説明の様子



fig2.住民との意見交換の様子1



fig3.住民との意見交換の様子



fig4.各グループ発表の様子1



fig5.各グループ発表の様子2

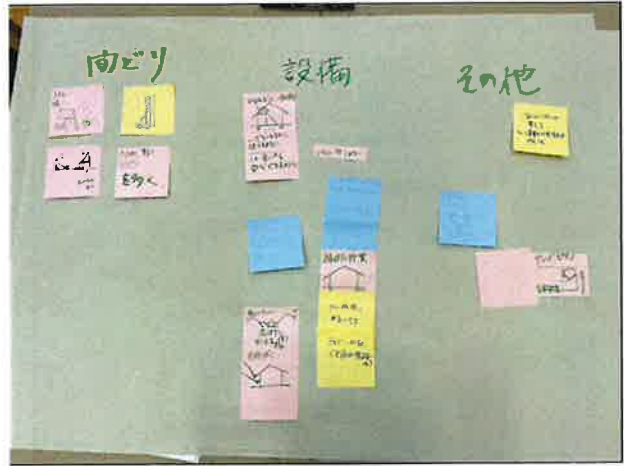

fig6.意見をまとめたもの

- ・成果物は必ず添付してください。
- ・基本は活動写真4枚、成果物2枚程度ですが変更しても構いません。
- ・写真が6枚以上ある時は2枚目を使用してください。
- ・写真は後ほどデータを送付していただく場合があるので保管をお願いします。



fig1.山江村での視察 1



fig2.山江村での視察 2



fig3.人吉市での視察 1



fig4.人吉市での視察 2



fig5.住民へのアンケート調査

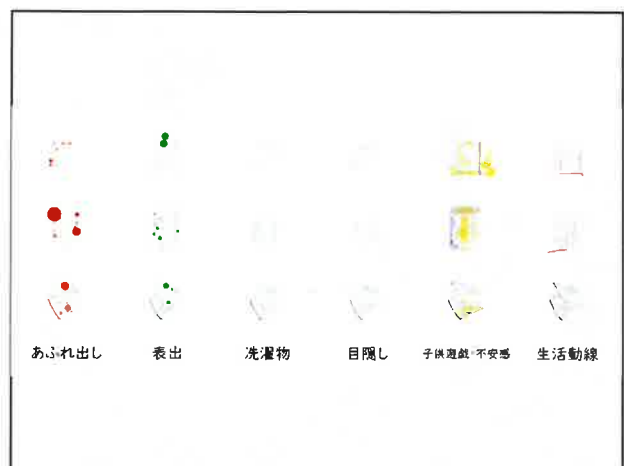

fig6.調査結果の概要

- ・ 成果物は必ず添付してください。
- ・ 基本は活動写真4枚、成果物2枚程度ですが変更しても構いません。
- ・ 写真が6枚以上ある時は2枚目を使用してください。
- ・ 写真は後ほどデータを送付していただく場合があるので保管をお願いします。



fig1.集合写真



fig2.学生間で意見交換をおこなう様子1



fig3.学生間で意見交換をおこなう様子2



fig4.グループで挙げた意見を発表

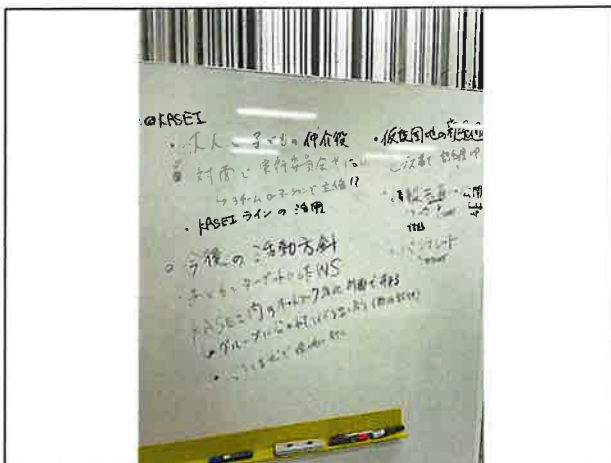

fig5.成果物 1

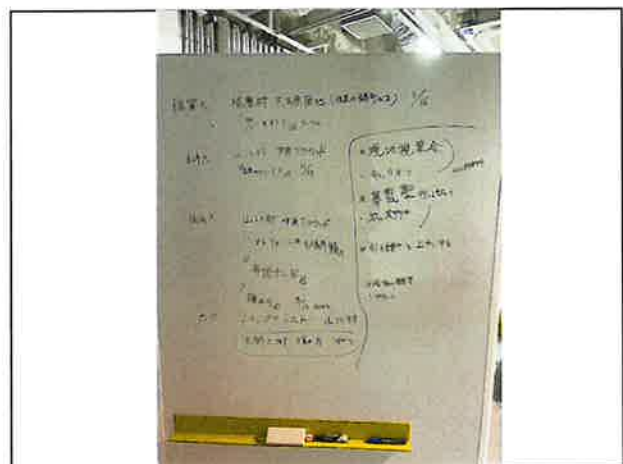

fig6.成果物 2

- ・ 成果物は必ず添付してください。
- ・ 基本は活動写真4枚、成果物2枚程度ですが変更しても構いません。
- ・ 写真が6枚以上ある時は2枚目を使用してください。
- ・ 写真は後ほどデータを送付していただく場合があるので保管をお願いします。



fig1.全体の様子 1



fig2.全体の様子 2



fig3.住民との意見交換 1



fig4.住民との意見交換 2



fig5.成果物 1



fig6.成果物 2

- ・ 成果物は必ず添付してください。
- ・ 基本は活動写真4枚、成果物2枚程度ですが変更しても構いません。
- ・ 写真が6枚以上ある時は2枚目を使用してください。
- ・ 写真は後ほどデータを送付していただく場合があるので保管をお願いします。



fig1.全体の様子 1



fig2.全体の様子 2



fig3.住民との意見交換

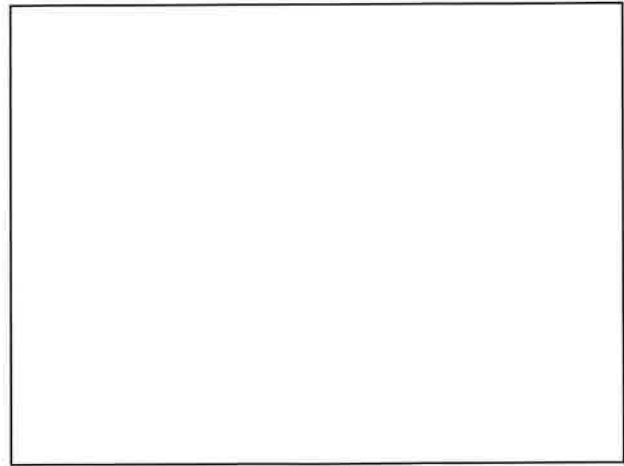
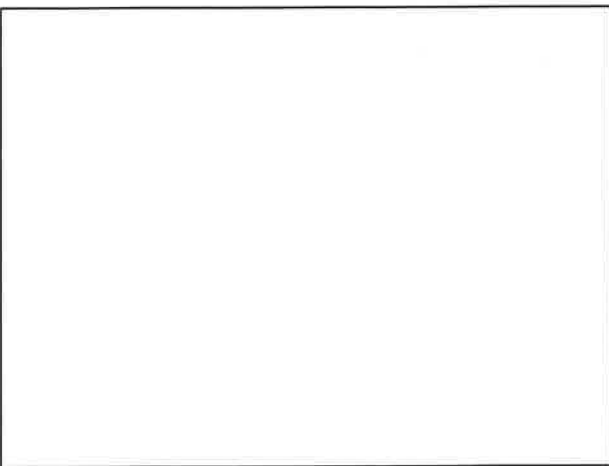
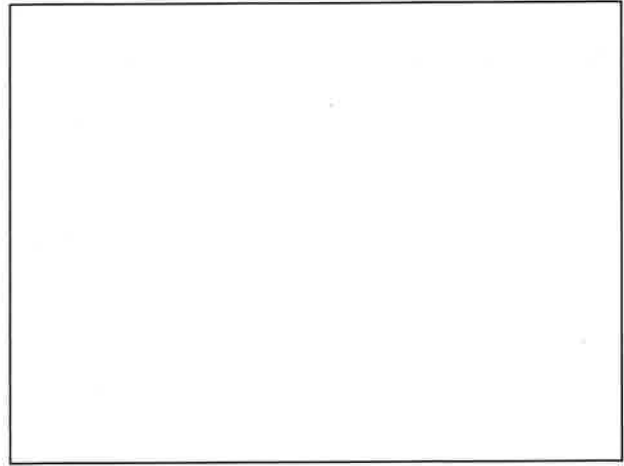

- ・成果物は必ず添付してください。
- ・基本は活動写真4枚、成果物2枚程度ですが変更しても構いません。
- ・写真が6枚以上ある時は2枚目を使用してください。
- ・写真は後ほどデータを送付していただく場合があるので保管をお願いします。



fig1. 集合写真



fig2. 運営会議会場の様子



fig3. 活動報告 1



fig4. 活動報告 2



fig5. 村山公園仮設への配布物 1



fig6. 村山公園仮設への配布物 2

- ・成果物は必ず添付してください。
- ・基本は活動写真4枚、成果物2枚程度ですが変更しても構いません。
- ・写真が6枚以上ある時は2枚目を使用してください。
- ・写真は後ほどデータを送付していただく場合がありますので保管をお願いします。



fig1. 思いのケケラテーブル設置



fig2. 設置箇所 1



fig3. 設置箇所 2



fig4. テーブルの天面

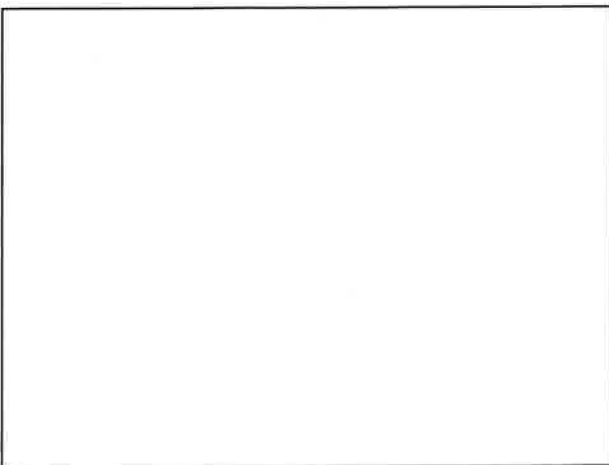

fig5. ○○

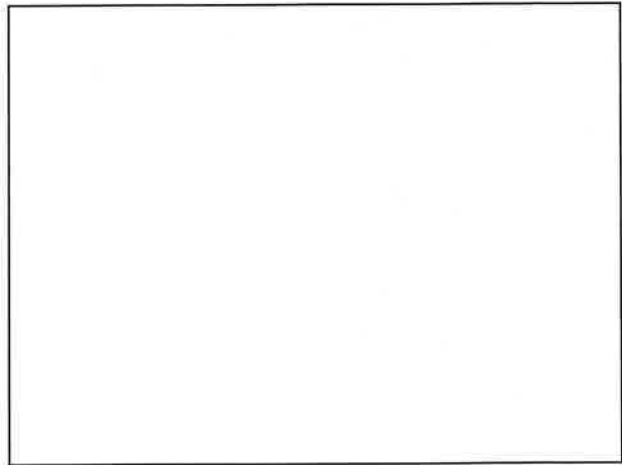

fig6. ○○

- ・ 成果物は必ず添付してください。
- ・ 基本は活動写真4枚、成果物2枚程度ですが変更しても構いません。
- ・ 写真が6枚以上ある時は2枚目を使用してください。
- ・ 写真は後ほどデータを送付していただく場合があるので保管をお願いします。



fig1.竹灯籠制作の予定



fig2.集合写真



fig3.切り出した竹の様子



fig4.竹灯籠の設置



fig5.竹灯籠



fig6.竹灯籠近撮

- ・成果物は必ず添付してください。
- ・基本は活動写真4枚、成果物2枚程度ですが変更しても構いません。
- ・写真が6枚以上ある時は2枚目を使用してください。
- ・写真は後ほどデータを送付していただく場合があるので保管をお願いします。



fig1.パッチワークの色彩選び



fig2.パッチワークの色塗りWSの様子



fig3.パッチワークの取り付け作業風景



fig4.完成品を実際に設置した様子



fig5.縁台から見たふみ台



fig6.団地の子がおままごとをしている様子

- ・成果物は必ず添付してください。
- ・基本は活動写真4枚、成果物2枚程度ですが変更しても構いません。
- ・写真が6枚以上あるときは2枚目を使用してください。
- ・写真は後ほどデータを送付していただく場合があるので保管をお願いします。



fig1.班に分かれ出した意見をまとめている様子



fig2.実際に地域の方もふまえ話し合っている様子



fig3.全体の様子



fig4.熊本支援チームの支援活動紹介



fig5.話し合った案を発表する様子



fig6.山江村に設置したふみ台の経過観察

- 成果物は必ず添付してください。
- 基本は活動写真4枚、成果物2枚程度ですが変更しても構いません。
- 写真が6枚以上あるときは2枚目を使用してください。
- 写真は後ほどデータを送付していただく場合があるので保管をお願いします。

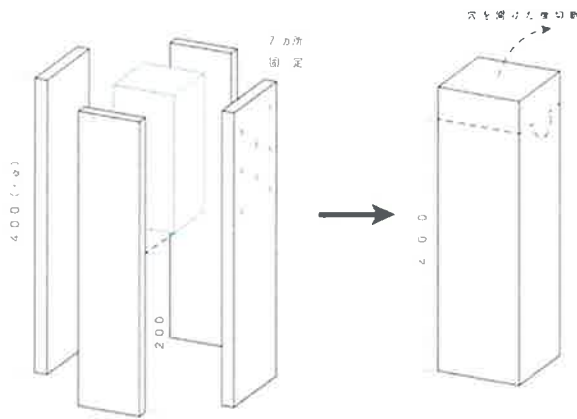

fig1.カバー型継ぎ手のエスキス案



fig2.みんなの家の中で作業する様子



fig3.ステンレス継ぎ手の取付する様子



fig4.集合写真



fig5.ステンレス継ぎ手



fig6.カバー型継ぎ手

- ・成果物は必ず添付してください。
- ・基本は活動写真4枚、成果物2枚程度ですが変更しても構いません。
- ・写真が6枚以上あるときは2枚目を使用してください。
- ・写真は後ほどデータを送付していただく場合がありますので保管をお願いします。



Fig1仮設団地内の視察を行った



fig2.ステップ台に花壇を植えている家があった



fig3.みんなの家



fig4.休日でもあり団地の方との交流が出来なかった

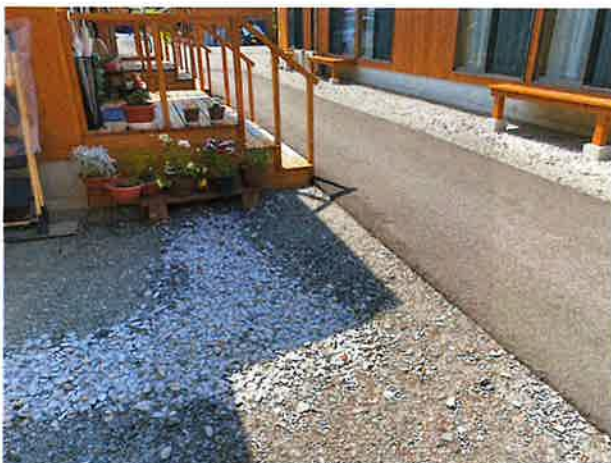

fig5.改善できそうな場所などを探した



fig6.集合写真

- ・成果物は必ず添付してください。
- ・基本は活動写真4枚、成果物2枚程度ですが変更しても構いません。
- ・写真が6枚以上あるときは2枚目を使用してください。
- ・写真は後ほどデータを送付していただく場合があるので保管をお願いします。



fig1.使用する竹材を運搬する様子



fig2.竹を切り出している様子



fig3.現地の子ども達と穴をあけている様子



fig4.全体写真



fig5.完成品



fig6.火を中に入れてみた様子

- ・ 成果物は必ず添付してください。
- ・ 基本は活動写真4枚、成果物2枚程度ですが変更しても構いません。
- ・ 写真が6枚以上あるときは2枚目を使用してください。
- ・ 写真は後ほどデータを送付していただく場合があるので保管をお願いします。



fig1.みんなの家の現状を説明する様子



fig2.模型を用いて住民の方に説明している様子



fig3.実際の模型



fig4.地域の方と学生を交えて話し合っている様子



fig5.まとめた案を発表する様子



fig6.設計者の方からも質問をいただいた

- ・成果物は必ず添付してください。
- ・基本は活動写真4枚、成果物2枚程度ですが変更しても構いません。
- ・写真が6枚以上あるときは2枚目を使用してください。
- ・写真は後ほどデータを送付していただく場合があるので保管をお願いします。



fig1.西間上第一仮設団地のみんなの家



fig2.みんなの家にて意見交換する様子



fig3.西間上第二仮設団地のみんなの家



fig4.当日ボランティア団体がバザーを行っていた



fig5.人吉市石野公園仮設団地のみんなの家



fig6.みんなの家にて意見交換する様子

- ・ 成果物は必ず添付してください。
- ・ 基本は活動写真4枚、成果物2枚程度ですが変更しても構いません。
- ・ 写真が6枚以上あるときは2枚目を使用してください。
- ・ 写真は後ほどデータを送付していただく場合があるので保管をお願いします。



fig1.運営会議の様子

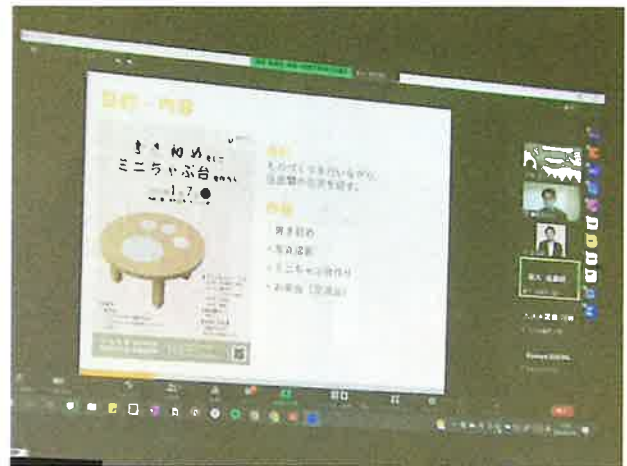

fig2.zoomで運営会議を行っている様子



fig3.当日参加したメンバーの集合写真



fig4.隈研吾が設計している建物の視察の様子



fig5.KASEIの新年会の様子



fig6.他大学が談笑している様子

- ・ 成果物は必ず添付してください。
- ・ 基本は活動写真4枚、成果物2枚程度ですが変更しても構いません。
- ・ 写真が6枚以上あるときは2枚目を使用してください。
- ・ 写真は後ほどデータを送付していただく場合があるので保管をお願いします。



公民館型みんなの家 WS



WS：各グループと住民の方々と議論した内容の発表



WS 後：乾久美子さんと九州大・福岡大・佐賀大の参加学生で記念撮影



WS 後：各大学の活動内容の情報共有等



渡地区視察：4月初めのWSで世代交代もあり、新しい参加学生に球磨村渡地区の被災状況などを説明
(九州大・福岡大・佐賀大が参加)



- ・ 成果物は必ず添付してください。
- ・ 基本は活動写真4枚、成果物2枚程度ですが変更しても構いません。
- ・ 写真が6枚以上ある時は2枚目を使用してください。
- ・ 写真は後ほどデータを送付していただく場合があるので保管をお願いします。

活動番号 ② 活動名 スケッチ WS 団地視察、大王原団地活動



スケッチ WS 団地視察：村山公園団地、日中はほぼ、住民の方を見かけず



視察：みんなの家のデッキに座る住民（高齢女性）と会話



視察



視察：みんなの家のデッキがすり減っていることから、頻繁な利用を考察し、WS 場所として一考



視察：大王原団地、住民の子どもたちに団地内での遊び場などを聞く



参加学生、先生方と集合写真撮影

- ・ 成果物は必ず添付してください。
- ・ 基本は活動写真4枚、成果物2枚程度ですが変更しても構いません。
- ・ 写真が6枚以上ある時は2枚目を使用してください。
- ・ 写真は後ほどデータを送付していただく場合があるので保管をお願いします。



部材切り出し後、切断面＝接着面を研磨



天板を支える部材と脚を固定



ネジ穴をダボで埋めて見栄えを良くする



枠内側の接着、ダボ切断、ニス塗り等



天板と脚等を固定後、ダボ、パテなどで小さな歪みなどを修正



完成

- ・ 成果物は必ず添付してください。
- ・ 基本は活動写真4枚、成果物2枚程度ですが変更しても構いません。
- ・ 写真が6枚以上ある時は2枚目を使用してください。
- ・ 写真は後ほどデータを送付していただく場合があるので保管をお願いします。



fig1. 住民の方への説明の様子



fig2. 住民の方への説明の様子



fig3. 住民の方への説明の様子



fig4. 住民の方への説明の様子



fig5. グループごとに話し合い



fig6. 公民館型みんなの家の模型

- ・成果物は必ず添付してください。
- ・基本は活動写真4枚、成果物2枚程度ですが変更しても構いません。
- ・写真が6枚以上ある時は2枚目を使用してください。
- ・写真は後ほどデータを送付していただく場合があるので保管をお願いします。



fig1. 集合写真



fig2. 見学会



fig3. 意見交換



fig4. ヒアリング



fig5. ヒアリング



fig6. ヒアリング

- ・成果物は必ず添付してください。
- ・基本は活動写真4枚、成果物2枚程度ですが変更しても構いません。
- ・写真が6枚以上ある時は2枚目を使用してください。
- ・写真は後ほどデータを送付していただく場合があるので保管をお願いします。



fig1. 集合写真



fig2. 成果物



fig3. 作業風景



fig4. 交流会



fig5. 作業風景



fig6. 作業風景

- ・ 成果物は必ず添付してください。
- ・ 基本は活動写真4枚、成果物2枚程度ですが変更しても構いません。
- ・ 写真が6枚以上ある時は2枚目を使用してください。
- ・ 写真は後ほどデータを送付していただく場合があるので保管をお願いします。



fig1. 書初め



fig2. 書初め



fig3. 成果物



fig4. 作業風景



fig5. 成果物



fig6. 作業風景

- ・成果物は必ず添付してください。
- ・基本は活動写真4枚、成果物2枚程度ですが変更しても構いません。
- ・写真が6枚以上ある時は2枚目を使用してください。
- ・写真は後ほどデータを送付していただく場合があるので保管をお願いします。



fig1. 住民への説明



fig2. グループごとに話し合い



fig3. グループごとに話あった内容の発表



fig4. グループごとに話あった内容の発表



fig5. グループごとに話あった内容の発表

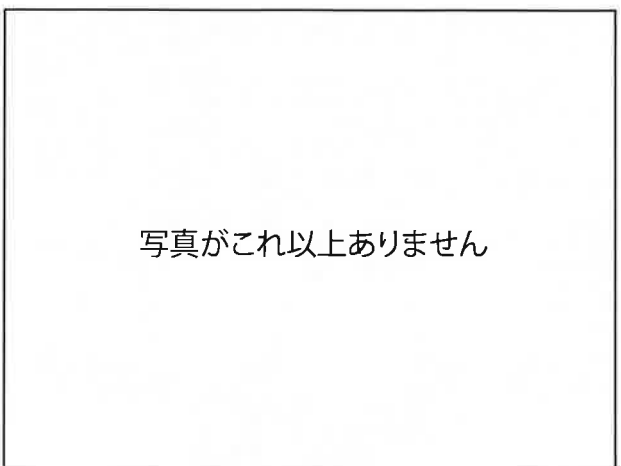

fig6. ○○

- ・ 成果物は必ず添付してください。
- ・ 基本は活動写真4枚、成果物2枚程度ですが変更しても構いません。
- ・ 写真が6枚以上ある時は2枚目を使用してください。
- ・ 写真は後ほどデータを送付していただく場合があるので保管をお願いします。



fig1. 住民への説明



fig2. グループごとに話し合い



fig3. みんなの家の模型写真

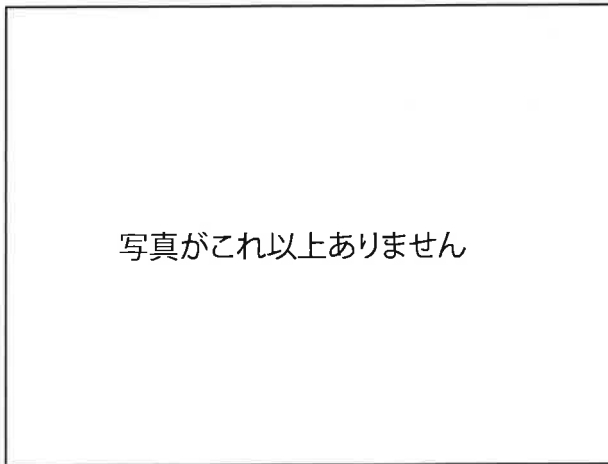

写真がこれ以上ありません

fig4. ○○

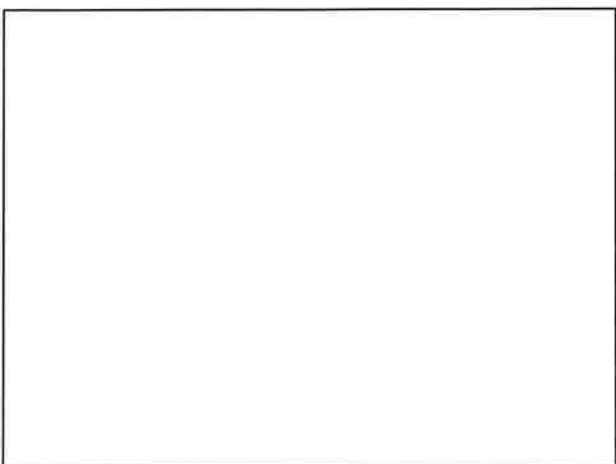

fig5. ○○

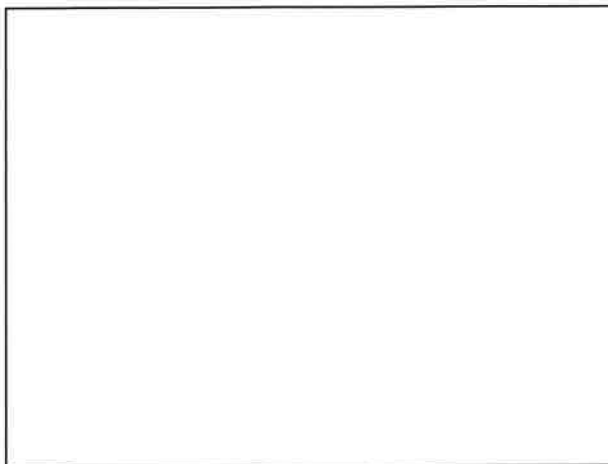

fig6. ○○

- ・ 成果物は必ず添付してください。
- ・ 基本は活動写真4枚、成果物2枚程度ですが変更しても構いません。
- ・ 写真が6枚以上ある時は2枚目を使用してください。
- ・ 写真は後ほどデータを送付していただく場合があるので保管をお願いします。



fig1. 参加者の集合写真



fig2. 各大学の成果物の確認



fig3. 表出のされ方



fig4. 仮設団地の視察



fig5. 各大学の成果物の確認



fig6. 各大学の成果物の確認

- ・ 成果物は必ず添付してください。
- ・ 基本は活動写真4枚、成果物2枚程度ですが変更しても構いません。
- ・ 写真が6枚以上ある時は2枚目を使用してください。
- ・ 写真は後ほどデータを送付していただく場合があるので保管をお願いします。



fig1. 住民への説明



fig2. グループごとに話あった内容の発表

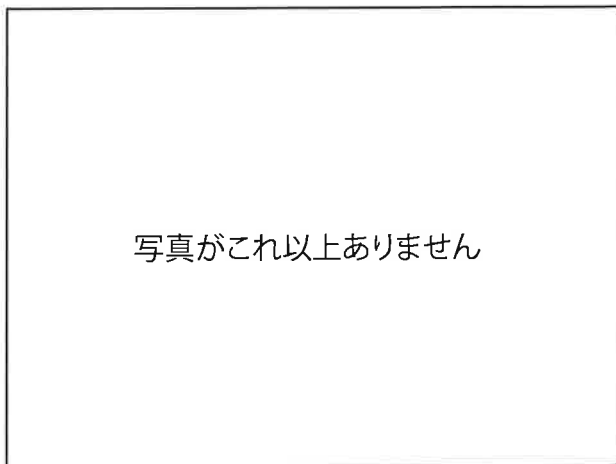

写真がこれ以上ありません

fig3. ○○

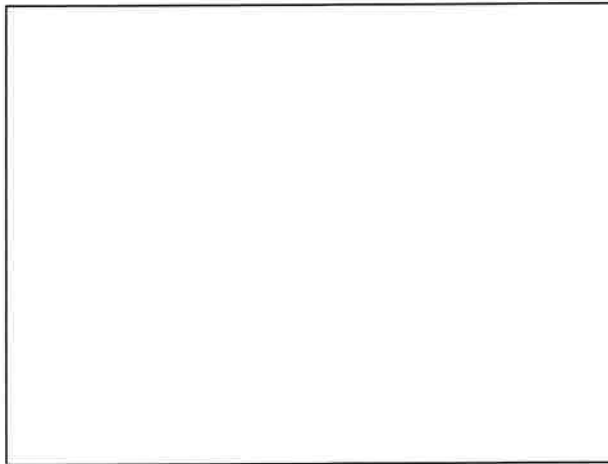

fig4. ○○

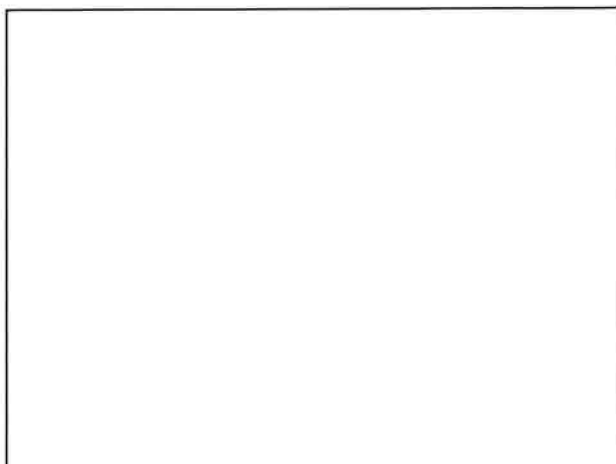

fig5. ○○

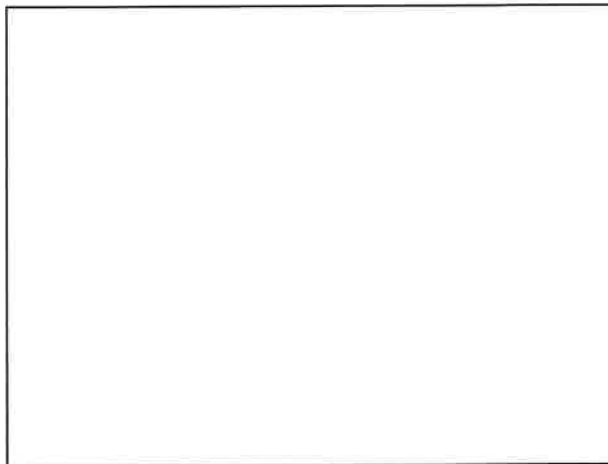

fig6. ○○

- ・ 成果物は必ず添付してください。
- ・ 基本は活動写真4枚、成果物2枚程度ですが変更しても構いません。
- ・ 写真が6枚以上ある時は2枚目を使用してください。
- ・ 写真は後ほどデータを送付していただく場合があるので保管をお願いします。



fig1. 住民への説明



fig2. グループごとに話あった内容の発表

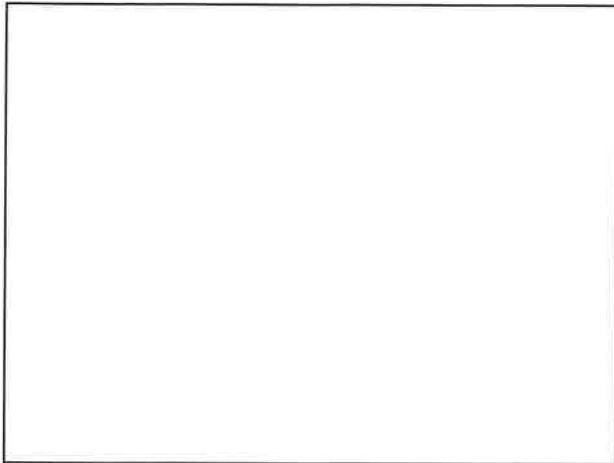

fig3. グループごとに話あった内容の発表



fig4. ○○

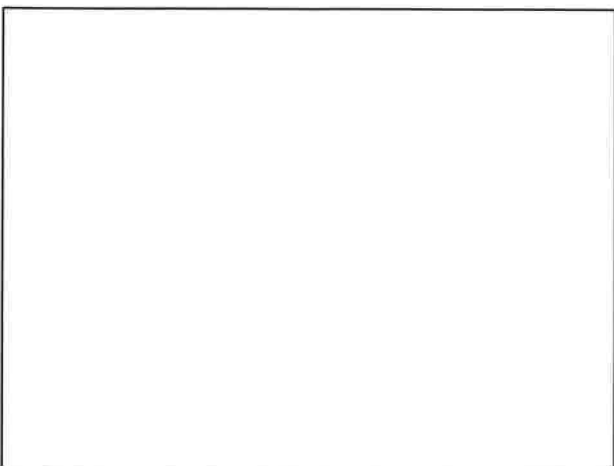

fig5. ○○

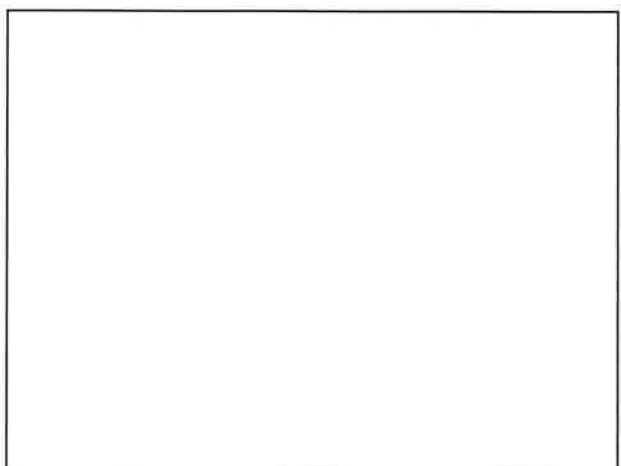

fig6. ○○

- ・ 成果物は必ず添付してください。
- ・ 基本は活動写真4枚、成果物2枚程度ですが変更しても構いません。
- ・ 写真が6枚以上ある時は2枚目を使用してください。
- ・ 写真は後ほどデータを送付していただく場合があるので保管をお願いします。



fig1. 団地住民との打合せ



fig2. 子供達の作業風景 -1



fig3. 子供達の作業風景 -2

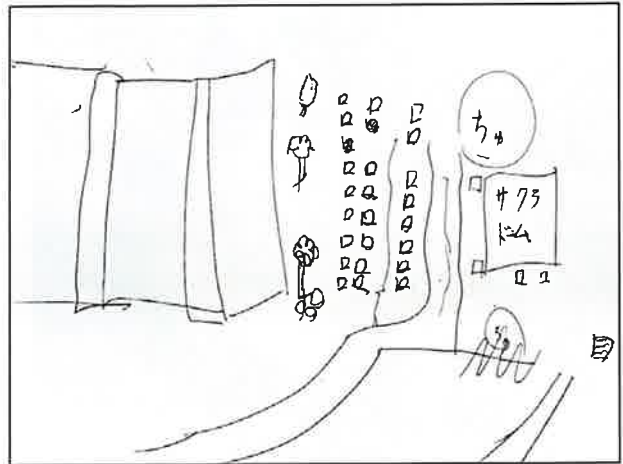

fig4. 子供が書いたイメージマップ -1

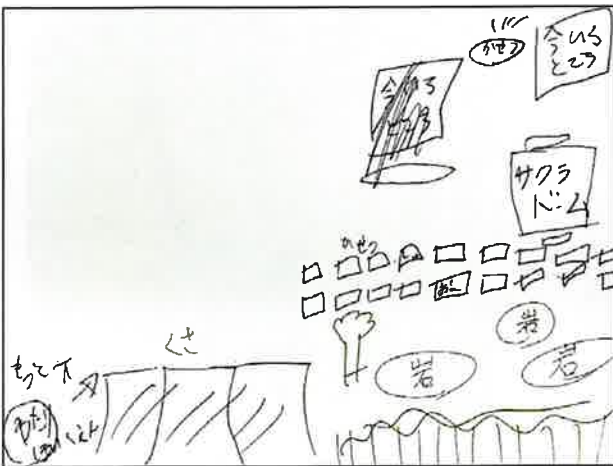

fig5. 子供が書いたイメージマップ -2



fig6. 団地の子供達

- ・ 成果物は必ず添付してください。
- ・ 基本は活動写真4枚、成果物2枚程度ですが変更しても構いません。
- ・ 写真が6枚以上ある時は2枚目を使用してください。
- ・ 写真は後ほどデータを送付していただく場合があるので保管をお願いします。



fig1. 部材切り出し



fig2. 組み立て 1



fig3. 組み立て 2



fig4. 塗装



fig5. 集合写真



fig6. 成果物

- 成果物は必ず添付してください。
- 基本は活動写真4枚、成果物2枚程度ですが変更しても構いません。
- 写真が6枚以上ある時は2枚目を使用してください。
- 写真は後ほどデータを送付していただく場合があるので保管をお願いします。



fig1. 交流・調査



fig2. 交流・調査



fig3. 交流・調査



fig4. 交流・調査



fig5. 集合写真

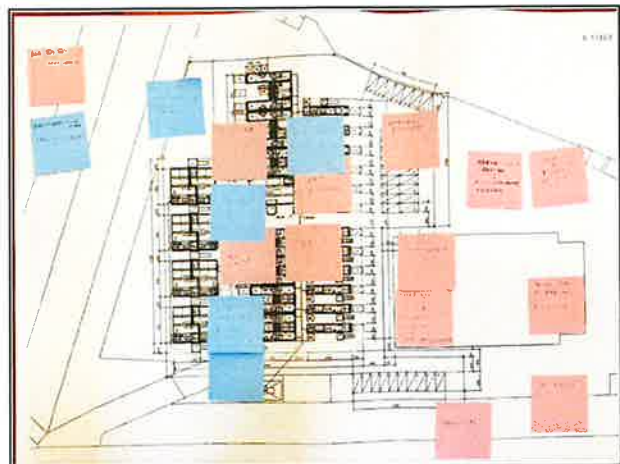

fig6. 成果物

- ・ 成果物は必ず添付してください。
- ・ 基本は活動写真4枚、成果物2枚程度ですが変更しても構いません。
- ・ 写真が6枚以上ある時は2枚目を使用してください。
- ・ 写真は後ほどデータを送付していただく場合があるので保管をお願いします。



fig1. 作業写真1



fig2. 作業写真2



fig3. 作業写真3



fig4. 作業写真4



fig5. 説明書

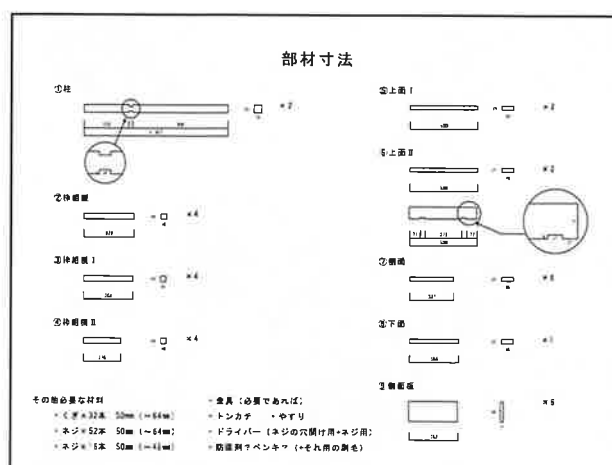

fig6. 材料表

- ・ 成果物は必ず添付してください。
- ・ 基本は活動写真4枚、成果物2枚程度ですが変更しても構いません。
- ・ 写真が6枚以上ある時は2枚目を使用してください。
- ・ 写真は後ほどデータを送付していただく場合があるので保管をお願いします。



fig1. 人吉市石野仮設団地1



fig2. 人吉市石野仮設団地2



fig3. 人吉市西間上第二団地1



fig4. 人吉市西間上第二団地2



fig5. 人吉市西間上第一団地

KASEI		三つの仮設団地に共通すること	
		<small>第一工科大学 創生研究室</small>	
問題		改善案	
・日陰がない。		・日陰の作成。屋根同士の端にロープをかけ、簡易テントみたいにする。	
・ゴミステーションの見栄えが悪い。		・ゴミステーションの改善。	
・外用の水道がない		・水道の設置。	
・みんなの家がうまく使用されていない。 団地に住む人の交流のほか 地域との交流がない。 入れ替わり立ち代わりで 誰がいるのかわからない。		・みんなの家でのイベント企画。 地域交流やBBQ、バザー。 団地の地域性を高める。	
・雑則が高い。		・雑則を降りる台を作成。	
・車を停める位置がバラバラ。		・駐車場の看板や車止めの作成。白線を引く。	

fig6. 仮設視察でわかったこと

- ・成果物は必ず添付してください。
- ・基本は活動写真4枚、成果物2枚程度ですが変更しても構いません。
- ・写真が6枚以上ある時は2枚目を使用してください。
- ・写真は後ほどデータを送付していただく場合があるので保管をお願いします。



fig1. 集合写真



fig2. 準備中の様子



fig3. 外で遊ぶ様子



fig4. 集会所でお茶会する様子



fig5. 気づきのマップ

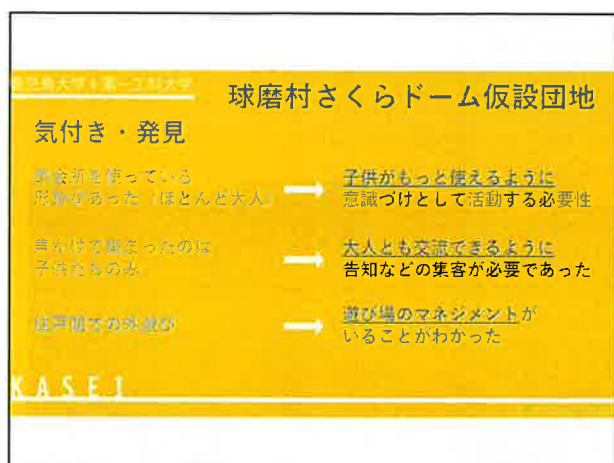

fig6. 現地での発見

- ・成果物は必ず添付してください。
- ・基本は活動写真4枚、成果物2枚程度ですが変更しても構いません。
- ・写真が6枚以上ある時は2枚目を使用してください。
- ・写真は後ほどデータを送付していただく場合があるので保管をお願いします。



fig1. 集合写真



fig2. 運営会議1



fig3. 運営会議2



fig4. 新年会1



fig5. 新年会2



fig6. 青井阿蘇神社見学

- ・ 成果物は必ず添付してください。
- ・ 基本は活動写真4枚、成果物2枚程度ですが変更しても構いません。
- ・ 写真が6枚以上ある時は2枚目を使用してください。
- ・ 写真は後ほどデータを送付していただく場合があるので保管をお願いします。